

## GV-TDR2704

- 2 Megapixel IP-Kamera
- Progressive Scan Bildsensor
- Automatische Tag/Nacht-Umschaltung
- IR-Beleuchtung für Nachtsicht bis 30 Meter
- 2.8 mm Weitwinkel-Objektiv
- Erweiterte Dynamik (WDR) bis 120 dB
- Rauschunterdrückung (3D DNR)
- Entnebelungsfunktion (DEFOG)
- IP67 wetterfest und IK10 schlagfest
- H.265 Videocodec



**Inklusive**  
Videomanagement-Software als Download



### High Definition



Videobilder in High Definition Auflösung:  
1920x1080 Bildpunkte mit 30 Bildern pro Sekunde

### Kompatibilität



Die Kamera ist kompatibel mit ONVIF, RTSP, DynDNS und vielen weiteren Protokollen zur Netzwerk- und Internetübertragung. So können Sie die Kamera auch in viele bestehende Systeme integrieren.

### H.265 Videocodec

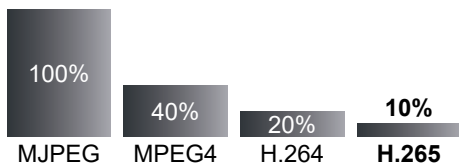

\*Die tatsächlichen Werte sind abhängig von den Bildinhalten und den daraus resultierenden Bildveränderungen einer Szene.

Komprimierungsverfahren verringern den Datenverkehr auf dem Netzwerk und erhöhen gleichzeitig die Aufzeichnungsdauer.

Moderne Komprimierungsmethoden übertragen nur zu bestimmten Zeitabständen vollständige Bilder. Dazwischen werden lediglich die Bildveränderungen übertragen. Das erhöht die Aufzeichnungsdauer um bis zu 90 Prozent.

### Erweiterte Dynamik



Details sowohl in dunklen als auch in hellen Bildbereichen kommen besser zur Geltung. Dadurch, dass die einzelnen Objektbereiche in einer Szene von der Kamera unterschiedlich belichtet werden, sind die Objekte in den hellen sowie in den dunklen Bereichen sichtbar.

### Rauschunterdrückung

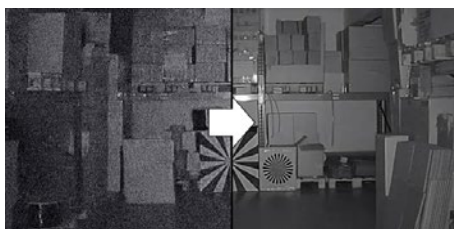

Bildrauschen tritt bei vielen Kameras besonders häufig in lichtschwachen Situationen auf. Der Effekt wird durch eine hohe Verstärkung verursacht. Die digitale Rauschunterdrückung reduziert das Rauschen und kann so den Speicherplatzbedarf der Aufnahmen am Recorder verringern.

## Entnebelung



Wenn die Sicht durch Nebel oder Rauch beeinträchtigt wird, passt diese Funktion die Werte für Farbe, Kontrast und Kantenschärfe an, um ein klareres Bild zu erhalten.

## Verstärkungsregelung



Die dynamische Verstärkungsregelung (auch Gain Control genannt) ist ein elektronischer Schaltkreis, den man gewöhnlich in Kameras vorfindet, die das Videosignal bei schwachen Lichtverhältnissen verstärken. Bei normalem Betrieb sorgt sie für einen konstanten Verstärkungsfaktor.

## Weißabgleich



Bei Farbkameras wird die Farbe des beobachteten Objekts von der Farbtemperatur der Ausleuchtung (z.B. bei Leuchtstoffröhren) bestimmt. Ein automatischer Weißabgleich kann auf wechselnde Lichtverhältnisse (z.B. Wechsel zwischen Tageslicht und Kunstlicht) reagieren und die Farbe des Bildes entsprechend abgleichen.

## Korridor-Modus

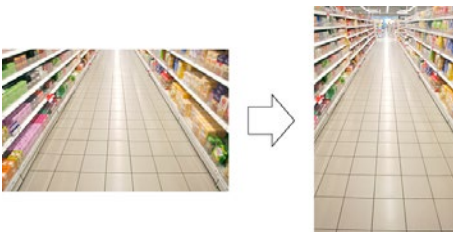

Sie können für die Überwachung von Gängen den Korridor-Modus verwenden. So wechseln wir vom 16:9 in das 9:16 Seitenverhältnis und konzentrieren uns effektiver auf das Wesentliche.

## Privatmaskierung

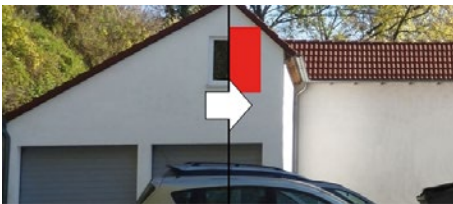

Diese Funktion verdeckt Privatbereiche. Dies ist häufig zum Schutz der Privatsphäre anderer Personen erforderlich.

## Integrierte Infrarot-Beleuchtung

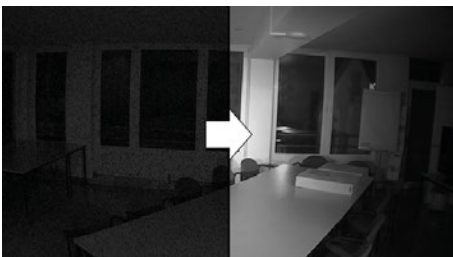

Bei schlechten Lichtbedingungen, zum Beispiel nachts, schaltet die Kamera automatisch in den Schwarz/Weiß-Betrieb um. Die Sicht wird zusätzlich durch die integrierte Infrarotbeleuchtung unterstützt. Die Kamera besitzt einen eingebauten Infrarot-Sperrfilter (IR-Cut-Filter). Damit werden störende Einflüsse der IR-Strahlung auf die Abbildungsqualität des Sensors vermieden.

## Videomanagement-Software



Die Software GV-VMS ist für bis zu 32 GeoVision IP-Kameras kostenfrei erhältlich. Neben der Aufzeichnung von Videobildern bietet sie zahlreiche weitere Funktionen. Details zur Software finden Sie im separaten Datenblatt der Software GV-VMS.

## Ferneinwahl



Mit einer kostenfreien Software können Sie über Netzwerk oder Internet auf Livebilder und Aufzeichnungen zugreifen. Alternativ können Sie auch einen Internet-Browser verwenden.

Apps für iOS und Android sind auch kostenfrei erhältlich.

## Wetterfest



Das Gehäuse verfügt über den Schutzgrad IP67. So ist die Kamera gegen Feuchtigkeit und Staub geschützt und kann sowohl im Innen als auch im Außenbereich eingesetzt werden.

## Vandalismusschutz



Die Kamera verfügt über ein stoß- und schlagfestes Gehäuse gemäß IK10. So ist die Kamera vor Schäden durch Vandalismus geschützt.

## NDAA-konform



Dieses Produkt entspricht den Vorgaben des US-amerikanischen NDAA (National Defense Authorization Act). Diese Konformität kann bei der Zusammenarbeit mit Behörden aus den USA von zentraler Bedeutung sein.

## Abmessungen



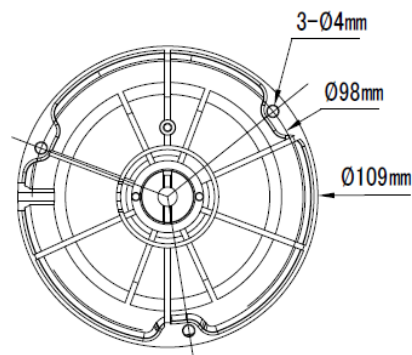
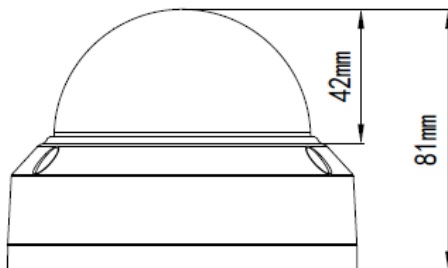



















Einheit: mm



## Anschlüsse



## Optionales Zubehör

  <p><b>GV-Mount211</b> Wandhalterung</p>	  <p><b>GV-Mount420</b> Masthalter, GV-Mount211 erforderlich</p>	  <p><b>GV-Mount213</b> Anschlussbox</p>	  <p><b>GV-IP Decoder Box Ultra</b> Darstellung auf Monitor, über Netzwerk ohne PC</p>	  <p><b>VO-SNVR</b> Kompakter Netzwerk-Recorder</p>
  <p><b>NVR108-B</b> Netzwerk-Recorder</p>	  <p><b>NVR132 / NVR164</b> Netzwerk-Recorder 19"</p>	  <p><b>RY-LGSP Serie</b> Videoptimierte PoE-Switches</p>	  <p><b>GV-POE Serie</b> PoE-Switches, von 4 bis 24 PoE-Ports</p>	 <p><b>GP-POE Serie</b> PoE-Injektor</p>
  <p><b>NT2001</b> Stecker-Netzteil, 12V DC, 2A</p>	  <p><b>VO-CM1001 / 1002</b> Teleskop-Deckenhalter</p>			

## Software-Kompatibilität

GV-DVR/NVR	V8.9.1 oder höher
GV-VMS	V17.4.1 oder höher
GV-Control Center	V3.8.0 oder höher
GV-Edge Recording Manager	Windows Version: V2.0.0 oder höher
GV-Recording Server	V1.4.0 oder höher
GV-Video Gateway	V1.4.0 oder höher
GV-Redundant Server	V1.1.0.0 oder höher
GV-Failover Server	V1.1.0.0 oder höher
Mobile App	GV-Eye
Web-Browser	Internet Explorer, Firefox, Safari

## Technische Daten

Allgemeine Daten		GV-TDR2704-2.8
Bildsensor		1/2.7" Progressiv Scan Low Lux CMOS
Auflösung		2 Megapixel
Lichtempfindlichkeit Farbe		0.01 Lux
Lichtempfindlichkeit SW		0 Lux (IR ein)
Day/Night		automatische Tag/Nacht-Umschaltung mit schwenkbarem IR-Filter
Infrarotlicht		integrierte IR-Beleuchtung, 1 LED, Reichweite bis 30 Meter
Auto-Shutter / Verschlusszeit		1 ~ 1/100.000 Sek, automatisch, manuell
Signalrauschabstand		52 dB
Objektiv		
Brennweite		2.8 mm
Öffnungswinkel		113° horizontal
Lichtstärke		F2.0
Blendensteuerung		fix
Video		
Video-Komprimierung		H.265, H.264, MJPEG
Video Streaming		Triple Stream
Bildrate (Bilder pro Sekunde)		30 fps bei 1920x1080 (Full HD)
Stream 1		1920x1080 / 1280x720
Stream 2		1280x720 / 720x576 / 704x288 / 640x480 / 640x360 / 352x288
Bildfunktionen		
Weißabgleich		Automatisch, manuell
Verstärkungsregelung		AGC (Automatic Gain Control)
Erweiterte Dynamik / WDR		WDR (Wide Dynamic Range) bis 120 dB
Rauschunterdrückung		3D DNR (Digital Noise Reduction)
Flickerfilter		ja
Entnebelung		DEFOG
Bewegungserkennung		ja
Videoanalyse		Manipulations-Erkennung, Linie übertreten, Bereich betreten
Privatmaskierung		ja
Bildeinstellungen		Helligkeit, Kontrast, Sättigung, Schärfe, Flickerfilter, Bildausrichtung (Flip, Mirror, 0°, 90°, 180°, 270°, Korridor-Modus)
Menüsprache		deutsch, englisch, tschechisch, französisch, italienisch, russisch, chinesisches, u.a.
Netzwerk		
Netzwerk-Interface		10/100 Mbps Ethernet
Netzwerk-Protokolle		802.1x, ARP, DHCP, DDNS, DNS, DynDNS, FTP, HTTP, HTTPS, ICMP, IGMP, IPv4, NTP, ONVIF (Profile G, S, T), PPPoE, QoS, RTCP, RTP, RTSP, SMTP, SNMP, TCP, UDP, UPnP
Anschlüsse		
Spannung		DC-Buchse / PoE
Netzwerk		1 x RJ-45
Anschlusskabel		Länge: circa 45 cm
Spannungsversorgung		
Eingangsspannung		12V DC / PoE
Stromverbrauch		5W
PoE Standard		IEEE 802.3af Power over Ethernet
Sonstiges		
Ausrichtung Blickrichtung		3 Achsen, schwenken: 0 ~ 360°, neigen: 0° ~ 68°, drehen: 3° ~ 360°
Umgebungs-Temperatur		-30°C bis +60°C
Umgebungs-Luftfeuchtigkeit		10% bis 90% (nicht kondensierend)
Wetterschutz / Staubschutz		IP67
Vandalismusschutz		IK10
Zertifizierungen, Konformitäten		CE, FCC, NDA
Abmessungen		81x109 mm (HxØ)
Gewicht		370 g